

FUTURA

digital

VDK-461 startKIT

KÉT VEZETÉKES KAPUTELEFON KÉSZLET

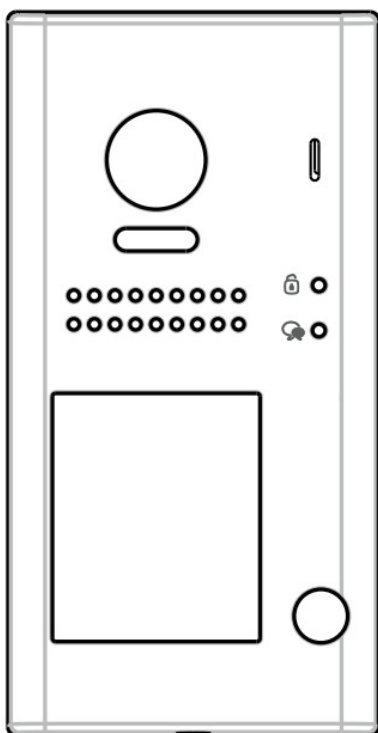

VDT-607C/S1

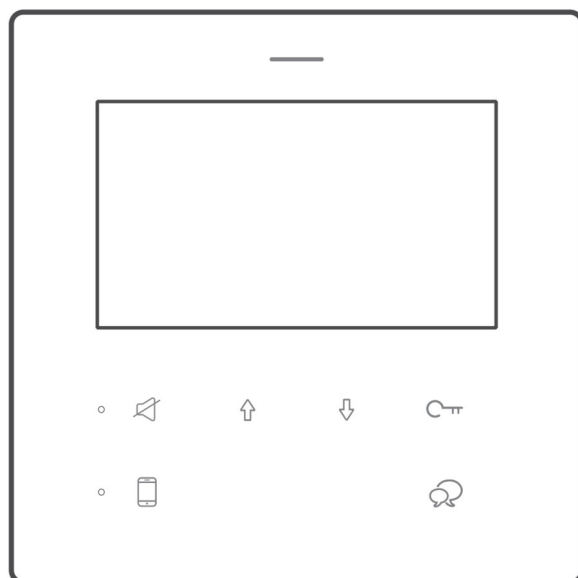

VDF-4/W

Tartalomjegyzék

1. Bekötés.....	3
1.1. Alap bekötés.....	3
1.2. Több kaputáblás és több lakáskészülékes bekötés.....	3
1.3. Ajánlott vezeték.....	3
1.4. Kis áramú elektromos zár bekötése.....	4
1.5. Elektromos zár bekötése külső tápegységgel.....	4
2. Kaputábla.....	5
2.1. Kaputábla felépítése.....	5
2.2. Kaputábla felszerelés.....	6
2.3. Kaputáblán elvégezhető beállítások.....	6
2.3.1. Kaputábla címének beállítása.....	7
2.3.2. Hívási mód beállítása.....	8
2.3.3. Zárnyitási mód beállítása.....	9
2.3.4. Zárnyitási idő beállítása.....	9
2.3.5. Névtábla háttérvilágításának beállítása.....	10
2.3.6. Névtábla fényerejének dimmelése.....	10
2.3.7. Éjszakai fény beállítása.....	11
2.3.8. Becsengetés visszajelző hangjának beállítása.....	11
2.3.9. Kaputábla hangerejének beállítása.....	12
3. Lakáskészülék.....	13
3.1. Lakáskészülék felépítés és funkciók.....	13
3.2. Monitor felszerelése.....	14
3.3. Telepítői beállítások.....	14
3.3.1. Fizikai cím beállítás.....	14
3.3.2. Mellék cím beállítás.....	15
3.3.3. Hívás teszt.....	16
3.4. Felhasználói beállítások.....	16
3.4.1. Csengőhang hangerő beállítás.....	16
3.4.2. Csengőhang beállítás.....	17
3.5. Alap funkciók működése.....	17
3.5.1. Némítás mód.....	17
3.5.2. Hívás továbbítás.....	17
3.5.3. Hívás fogadás.....	18
3.5.4. Kitekintés.....	18
3.5.5. Interkom/belső hívás.....	19
3.5.6. Világítás vezérlés VDT-RLC vagy VDT-miniRLC modullal.....	19
3.6. Gyári beállítás visszaállítása.....	20
4. Műszaki adatok.....	21
4.1. Kaputábla.....	21
4.2. Lakáskészülék.....	21
Jegyzetek.....	22

1. Bekötés

1.1. Alap bekötés

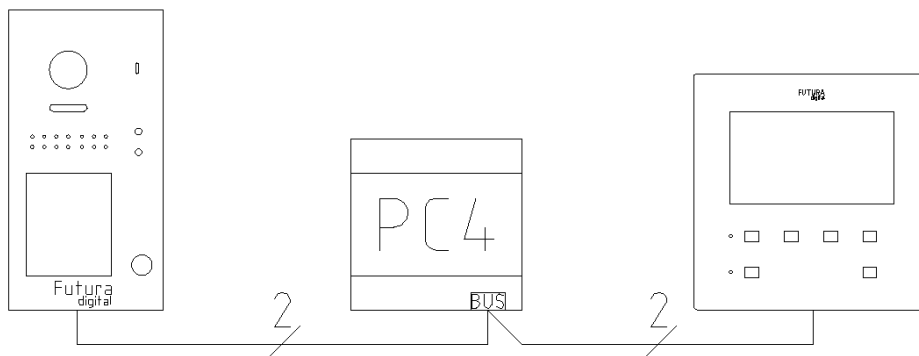

1.2. Több kaputáblás és több lakáskészülékes bekötés

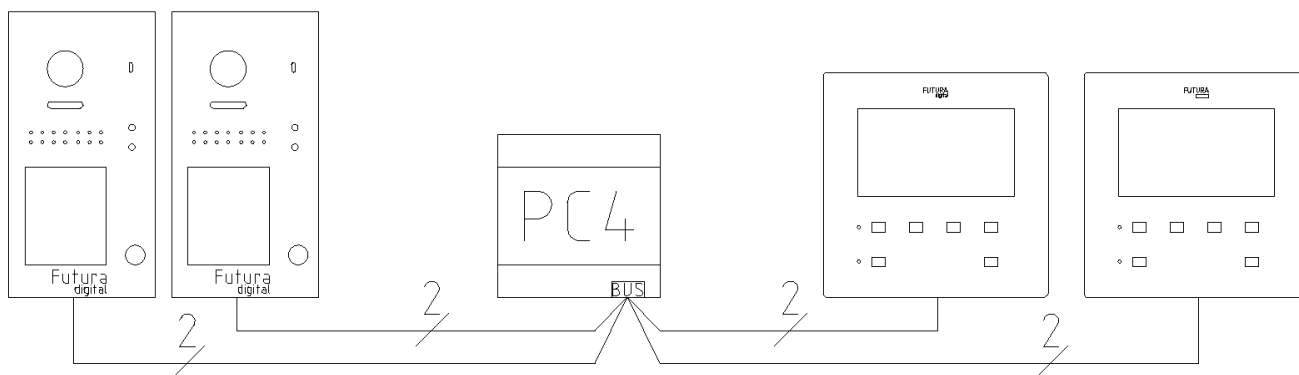

1.3. Ajánlott vezeték

A tökéletes kép és hangminőség eléréséhez kiemelten fontos a megfelelő vezeték kiválasztása. Az ajánlott vezeték csavart, árnyékolt buszkábel (pl: JB-Y(St)Y tűzjelzőkábel).

Vezetéktípus	Maximális távolság (tápegység-kaputábla)	Maximális távolság (tápegység-lakáskészülék)
CAT5 (teljes keresztmetszet)	40m	60m
Csavart érpár 2x0,8 mm ²	50m	70m
Csavart érpár 2x1,0 mm ²	60m	80m

FIGYELEM: NE használjon CCA UTP, alumínium UTP és biztonságtechnikai kábelt! A párhuzamos réz vezeték használata megengedett, de a jelátviteli távolság azonos keresztmetszeten fele akkora mint csavart érpár esetén ezért nem ajánljuk.

1.4. Kis áramú elektromos zár bekötése

- Normál működésű zár vezérlésére alkalmas.
- **Maximum 12 Vdc/250mA.**
- A jumpernek a 2-3 pozícióban kell lennie.
- A kiegészítő ajtónyitó gomb nem időzíthető.

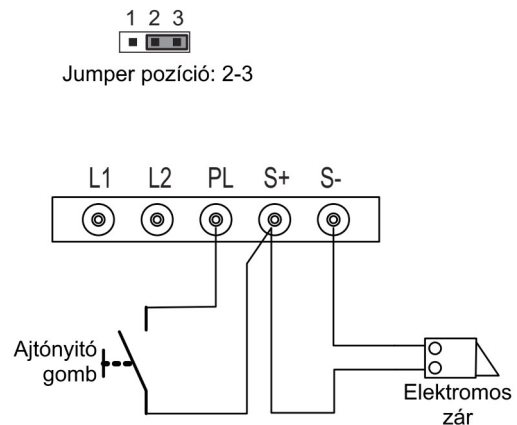

1.5. Elektromos zár bekötése külső tápegységgel

- A kiegészítő tápegységet a zárnak megfelelően kell kiválasztani.
- **A kaputábla reléje 24Vdc/1A kapcsolására alkalmas.**
- A jumpert el kell távolítani az elektromos zár csatlakoztatása előtt.
- A zárnyitási módot az elektromos zárnak megfelelően kell beállítani, a beállításról a 2.3.3. pontban olvashat bővebben.

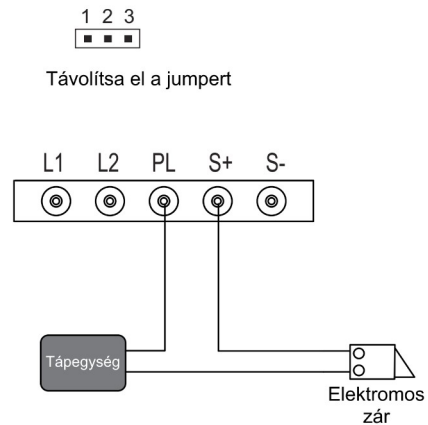

2. Kaputábla

2.1. Kaputábla felépítése

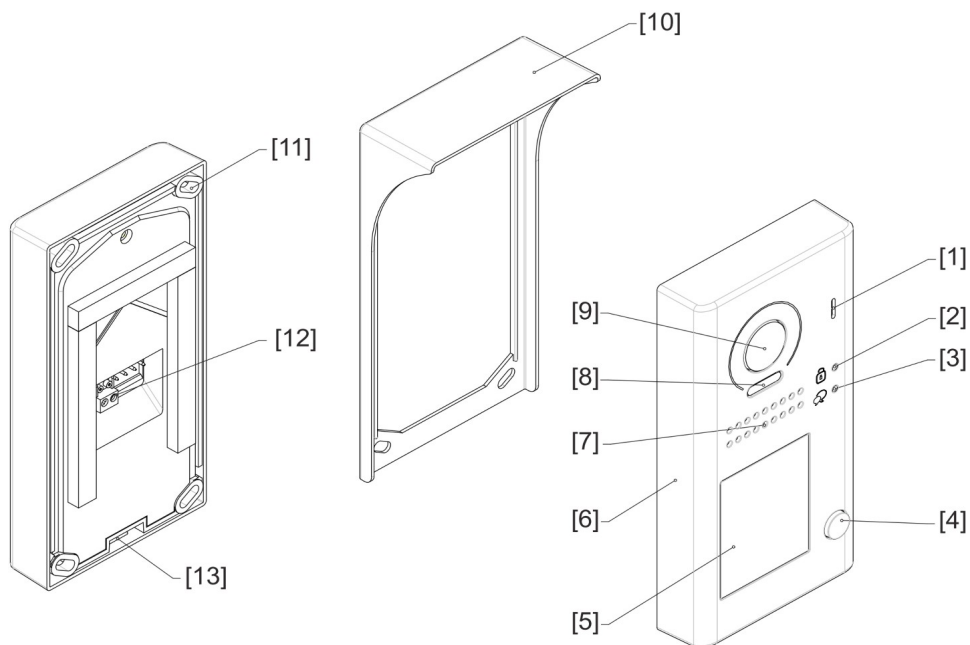

[1]	Mikrofon	[8]	Éjszakai fény
[2]	Zárnyitás jelző LED	[9]	Kamera
[3]	Hívásjelző LED	[10]	Esővédő
[4]	Hívás gomb	[11]	Rögzítési pont
[5]	Névtábla	[12]	Csatlakozók
[6]	Előlap	[13]	Előlap rögzítő csavar
[7]	Hangszóró		

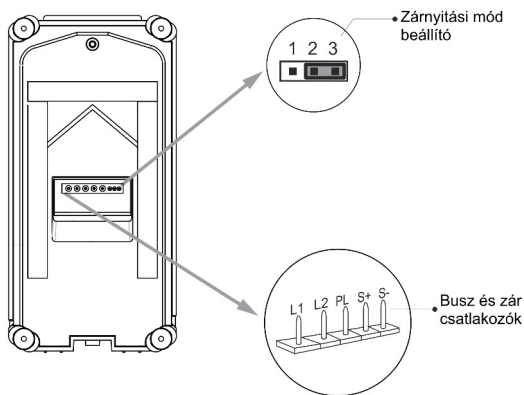

Zárnyítási mód beállító: Bővebben a 1.4. és 1.5. fejezetben olvashat

L1, L2: Polaritásfüggetlen busz csatlakozó

PL: Belső tápellátású zár esetén külső nyomógomb csatlakozó, külső tápellátású zár esetén külső tápegység csatlakozó (lásd: 1.4. és 1.5. fejezet)

S+: Elektromos zár (+) kimenet

S-: Elektromos zár (-) kimenet, külső tápegység esetén nem kell bekötni

2.2. Kaputábla felszerelés

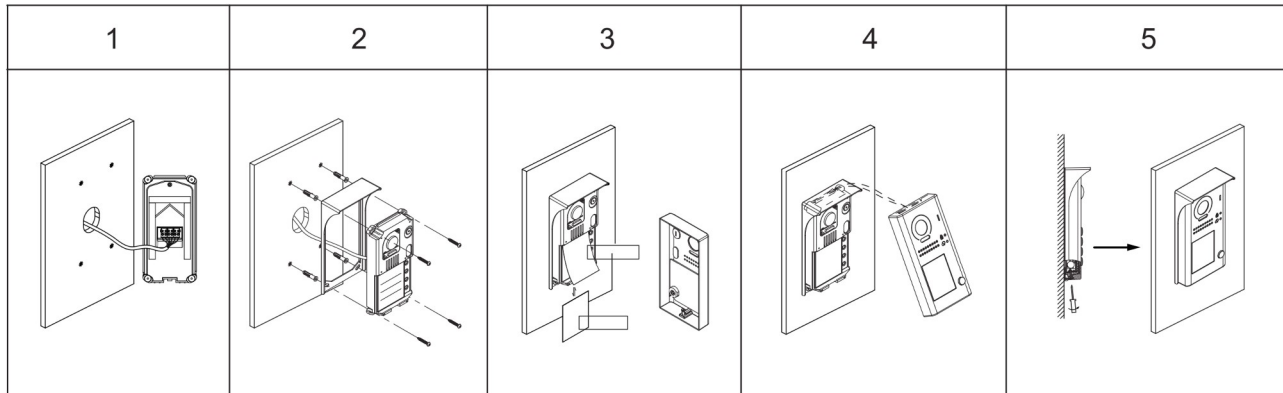

1. Csatlakoztassa a kábeleket.
2. Fúrja ki a lyukakat a megfelelő helyre, majd a mellékelt csavarokkal rögzítse az esővédő keretet és a kaputáblát a falhoz a kívánt magasságban.
3. Helyezze be a névtáblát.
4. Tegye a helyére az előlapot.
5. Használja a speciális csavarhúzó a előlap rögzítéséhez.

Ajánlott szerelési magasság: 140-160cm

2.3. Kaputáblán elvégezhető beállítások

A kaputábla számos funkcióval rendelkezik, a következő táblázat az ezekhez tartozó beállításokat tartalmazza. A beállításokhoz először el kell távolítani az előlapot. A visszajelző LED-ek minden műveletet nyugtáznak, valamint hangjelzés is hallható.

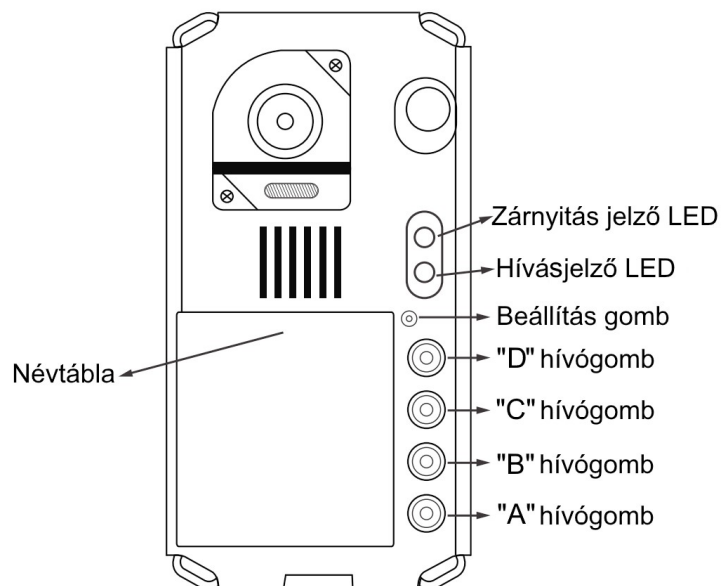

Beállítás	Lehetséges érték	Alapértelmezett érték
1 Kaputábla címe	0~3	0
2 Hívás mód	Normál/csoportos hívás	Normál
3 Zárnyítási mód	0: normál működés, 1: fordított működés	0: normál működés
4 Zárnyítási idő	1~99 másodperc	1 másodperc
5 Névtábla háttérvilágítás mód	Be/ki	Be
6 Névtábla fényerő dimmelése	1, 2, 3, 4, 5	3
7 Éjjeli világítás mód	Be/ki/automatikus	Automatikus
8 Visszajelző hang mód	Visszajelzés egy alkalommal, visszajelzés folyamatosan, nincs visszajelzés	Visszajelzés egy alkalommal
9 Kaputábla hangerő	0, 2, 4, 6, 8	4.

2.3.1. Kaputábla címének beállítása

Egy rendszeren belül összesen 4 kaputábla lehet, több kaputábla esetén címezni kell a készülékeket. Az alapértelmezett cím minden esetben 0.

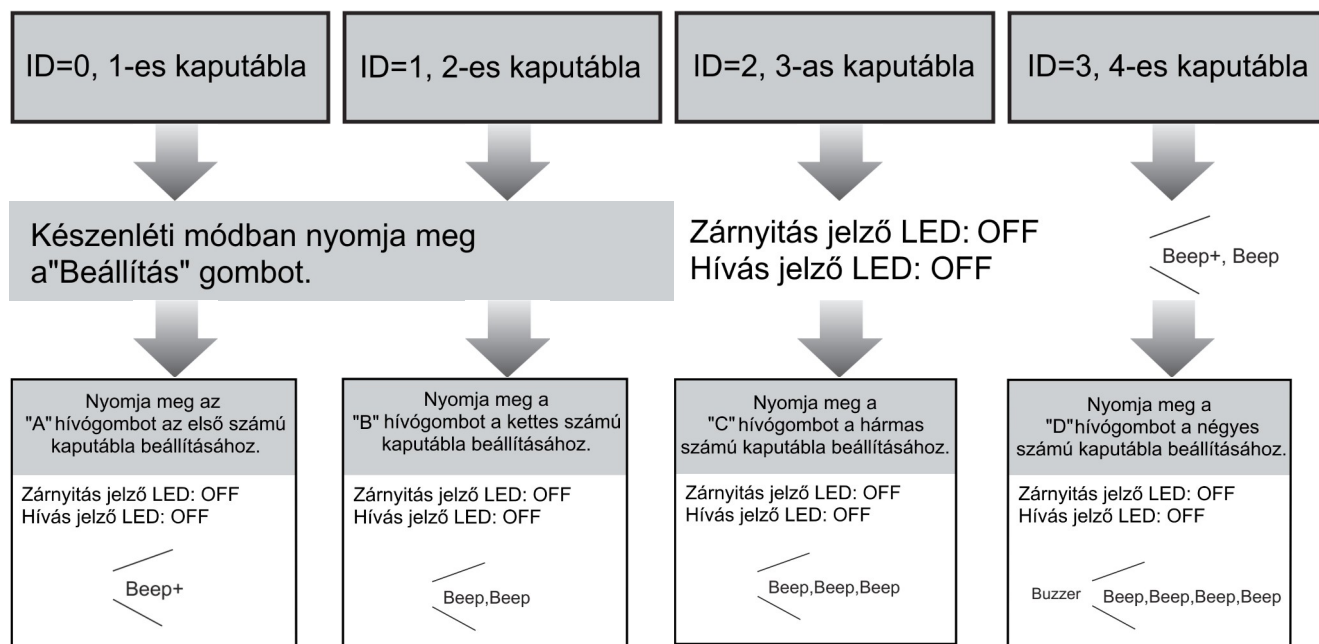

- Amíg nem lép ki a beállításokból, szabadon módosíthatja a kaputábla címét a hívógombok segítségével.
- A névtábla háttérvilágítás mindaddig szakaszosan világít, amíg ki nem lép a beállítások módból.
- 10 másodperc tétlenség után a kaputábla automatikusan készenléti állapotba kapcsol.
- A készenléti állapotba kapcsoláshoz nyomja meg négyszer a „beállítás” gombot.

2.3.2. Hívási mód beállítása

Két hívási mód érhető el. Az egyik a normál hívási mód, amikor az „A” gomb csak az 01-es címhez tartozó monitort/monitorokat hívja. A csoportos hívás esetén az „A” gomb 00~01-ig hívja a lakásokat. Erről bővebben az alábbi táblázatban olvashat.

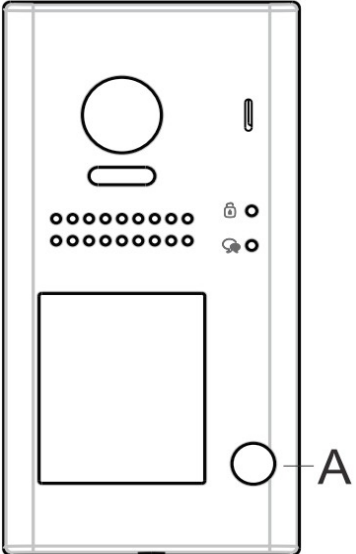
	1. Normál hívási mód „A” hívógomb: a gomb a 01-es címet hívja
	2. Csoportos hívási mód „A” hívógomb: a hívógomb 00~15-ös címig tárcsáz (egy készüléknek 00 címen kell lennie)

A beállítás módja

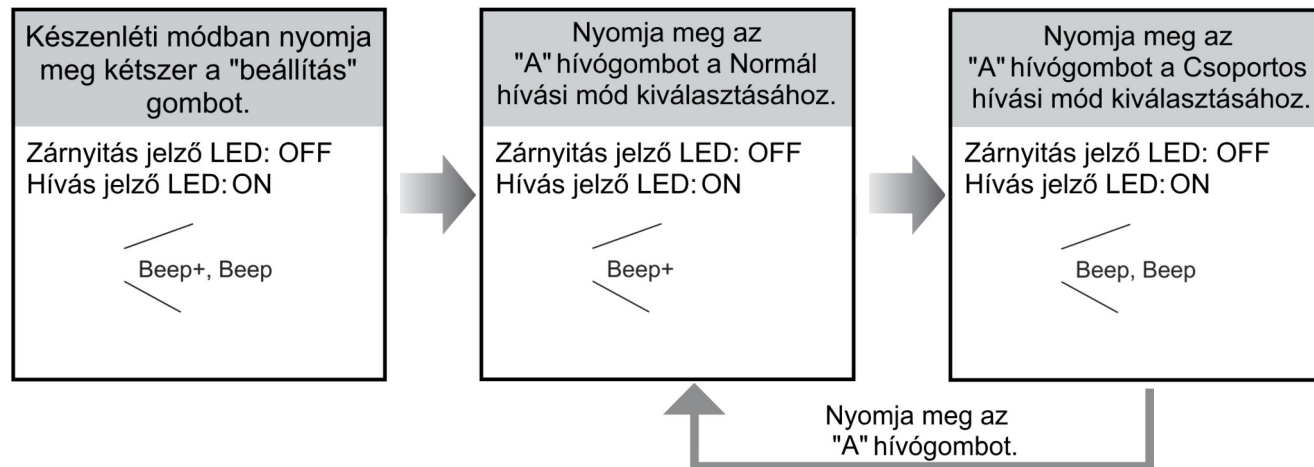

- Amíg nem lép ki a beállításokból, szabadon módosíthatja a hívási módot.
- A névtábla háttérvilágítás mindaddig szakaszosan világít, amíg ki nem lép a beállítások módból.
- 10 másodperc tétlenség után a kaputábla automatikusan készenléti állapotba kapcsol.
- A készenléti állapotba való visszalépéshez nyomja meg háromszor a „beállítás” gombot.

2.3.3. Zárnyítási mód beállítása

Két zárnyítási mód közül választhat: **normál működés** vagy **fordított működés**. Gyári beállítás szerint a kaputábla normál működésű zárnyítási módban van.

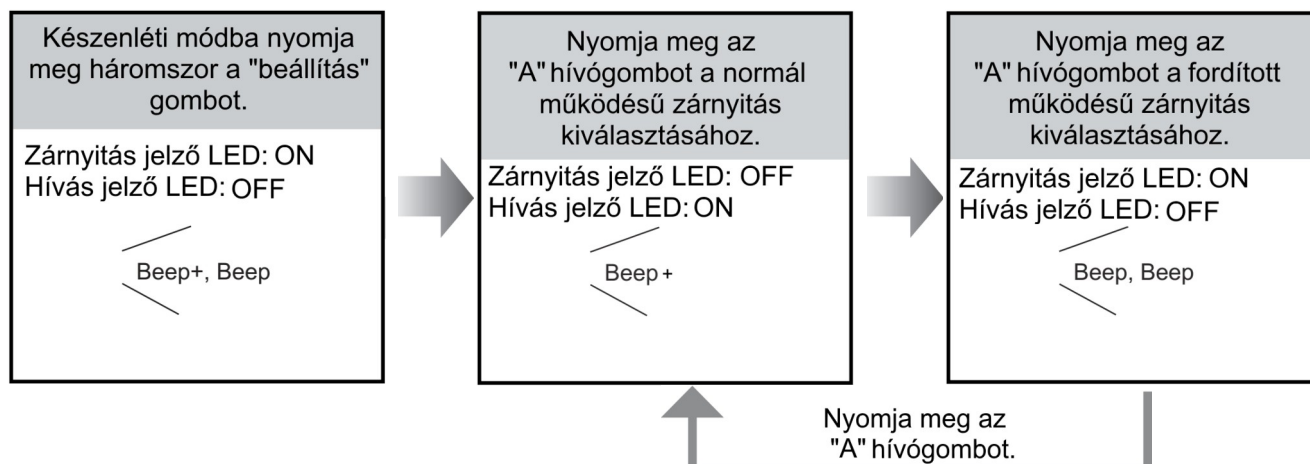

- Amíg nem lép ki a beállításokból, szabadon módosíthatja a zárnyítási mód beállítását.
- A névtábla háttérvilágítás mindaddig szakaszosan világít, amíg ki nem lép a beállítások módból.
- 10 másodperc tétlenség után a kaputábla automatikusan készenléti állapotba kapcsol.
- A készenléti állapotba kapcsoláshoz nyomja meg kétszer a „beállítás” gombot.

2.3.4. Zárnyítási idő beállítása

Az alapértelmezett zárnyítási idő 1 másodperc, ez az érték 1 és 99 másodperc között szabadon módosítható. A beállítás a alábbi módon történik:

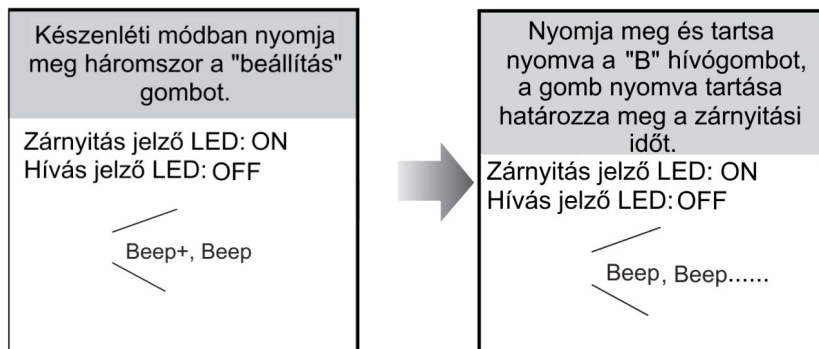

- Amíg nyomva tartja a „B” hívógombot, a kaputábla másodpercenként egy rövid hangjelzést ad ki. Ahány hangjelzést hall, a zárnyítási idő annyi másodpercre módosul.
- A névtábla háttérvilágítás mindaddig szakaszosan világít, amíg ki nem lép a beállítások módból.
- 10 másodperc tétlenség után a kaputábla automatikusan készenléti állapotba kapcsol.
- A készenléti állapotba kapcsoláshoz nyomja meg kétszer a „beállítás” gombot.

2.3.5. Névtábla háttérvilágításának beállítása

A névtábla háttérvilágításának három különböző módja van: bekapcsolt, kikapcsolt és automatikus. Gyári beállítás szerint a háttérvilágítás bekapcsolt módban van.

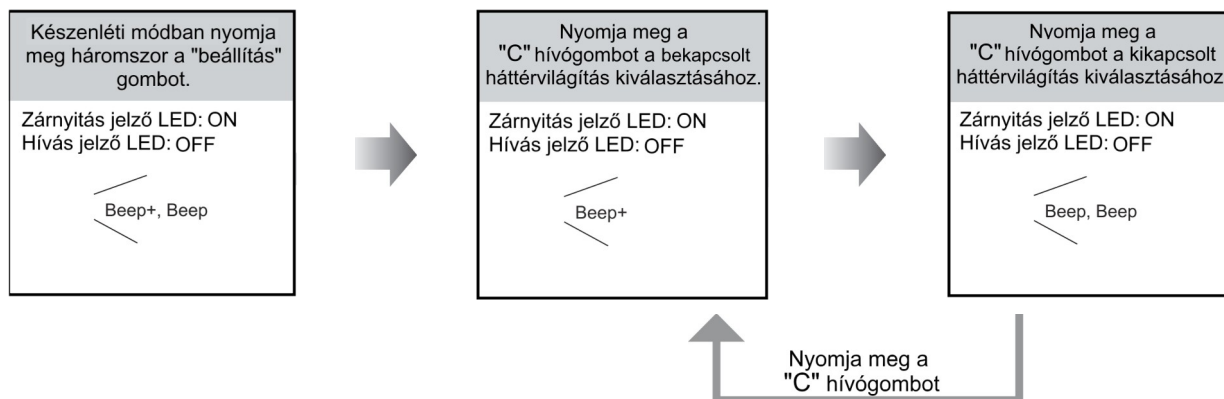

- Amíg nem lép ki a beállításokból, szabadon módosíthatja háttérvilágítás működési módját.
- A névtábla háttérvilágítás mindaddig szakaszosan világít, amíg ki nem lép a beállítások módból.
- 10 másodperc tétlenség után a kaputábla automatikusan készenléti állapotba kapcsol.
- A készenléti állapotba kapcsoláshoz nyomja meg kétszer a „beállítás” gombot.

2.3.6. Névtábla fényerejének dimmelése

A névtábla háttérvilágítása 5 lépcsőben (1,2,3,4 és 5, ahol 1 a legalacsonyabb, 5 a legerősebb) állítható.

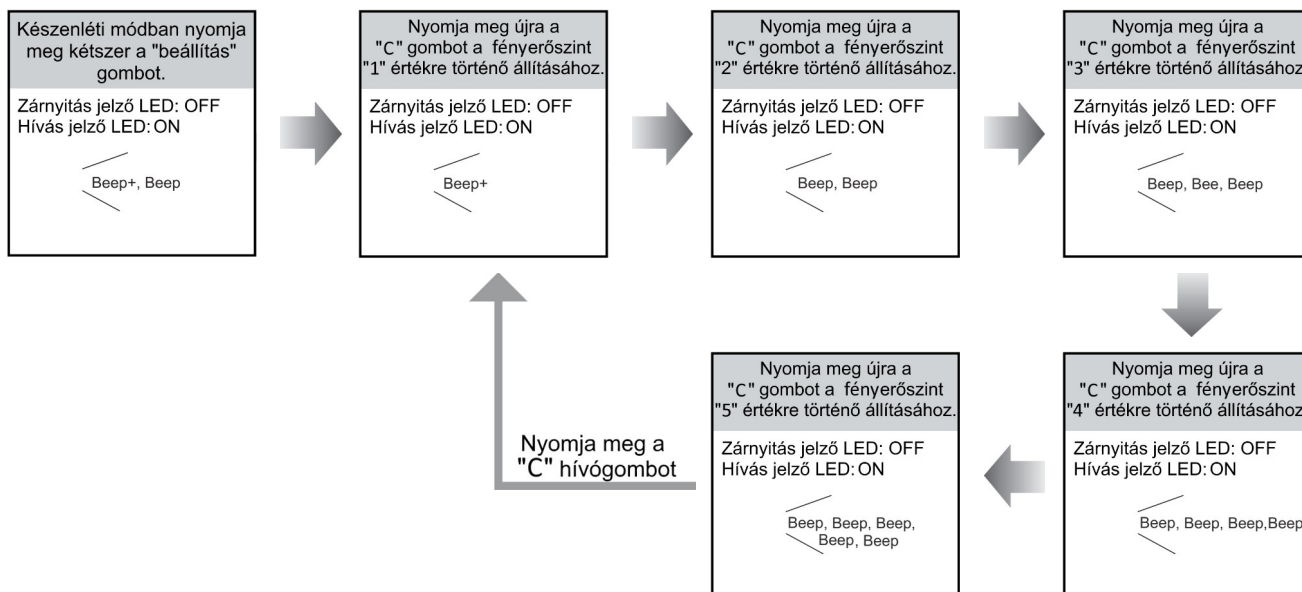

- Amíg nem lép ki a beállításokból, szabadon módosíthatja a névtábla háttérvilágítását.
- 10 másodperc tétlenség után a kaputábla automatikusan készenléti állapotba kapcsol.
- A készenléti állapotba kapcsoláshoz nyomja meg kétszer a „beállítás” gombot.

2.3.7. Éjszakai fény beállítása

Az éjszakai megvilágításnak három működési módja van: bekapcsolt, kikapcsolt és automatikus. Gyári beállítás szerint a éjszakai fény működési módja automatikus, a módosítás a következőképpen történik.

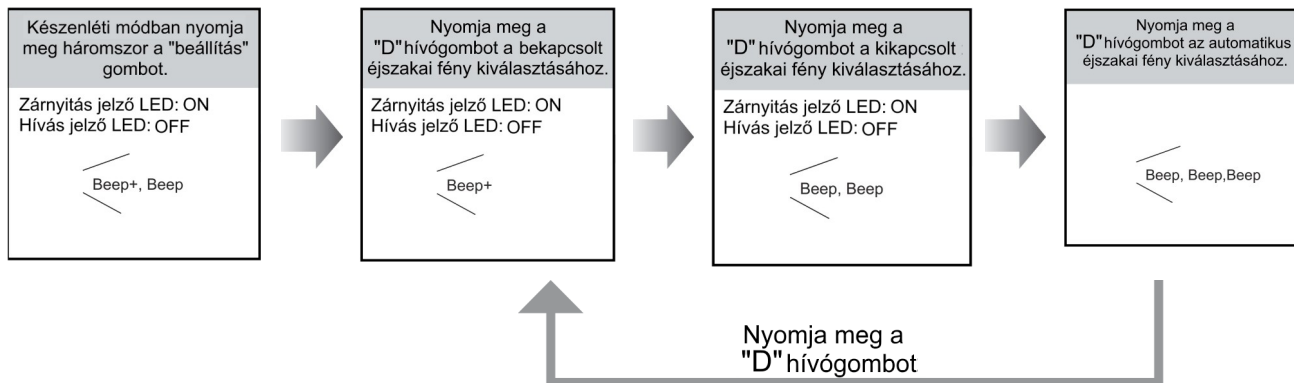

- Amíg nem lép ki a beállításokból, szabadon módosíthatja az éjszakai fény működési módját.
- A névtábla háttérvilágítás mindaddig szakaszosan világít, amíg ki nem lép a beállítások módból.
- 10 másodperc tétlenség után a kaputábla automatikusan készenléti állapotba kapcsol.
- A készenléti állapotba kapcsoláshoz nyomja meg kétszer a „beállítás” gombot.

2.3.8. Becsengetés visszajelző hangjának beállítása

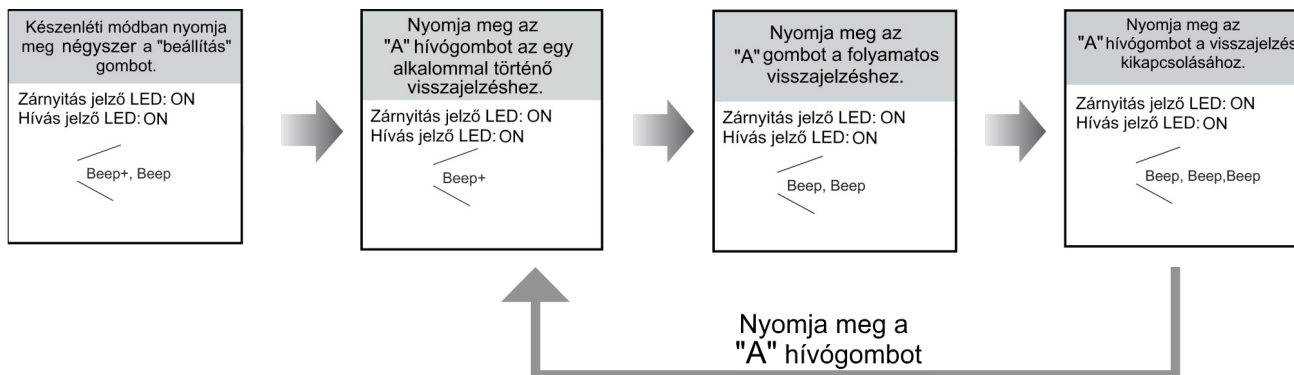

- Amíg nem lép ki a beállításokból, szabadon módosíthatja a visszajelző hang működési módját.
- A névtábla háttérvilágítás mindaddig szakaszosan világít, amíg ki nem lép a beállítások módból.
- 10 másodperc tétlenség után a kaputábla automatikusan készenléti állapotba kapcsol.

2.3.9. Kaputábla hangerejének beállítása

Előfordulhat, hogy a gyárilag beállított beszéd hangerő a kaputáblánál nem megfelelő, ebben az esetben lehetőség van ennek halkítására vagy hangosítására. A kaputábla hangerejének 5 lehetséges értéke van: 0, 2, 4, 6 és 8, a gyárilag beállított érték 4.

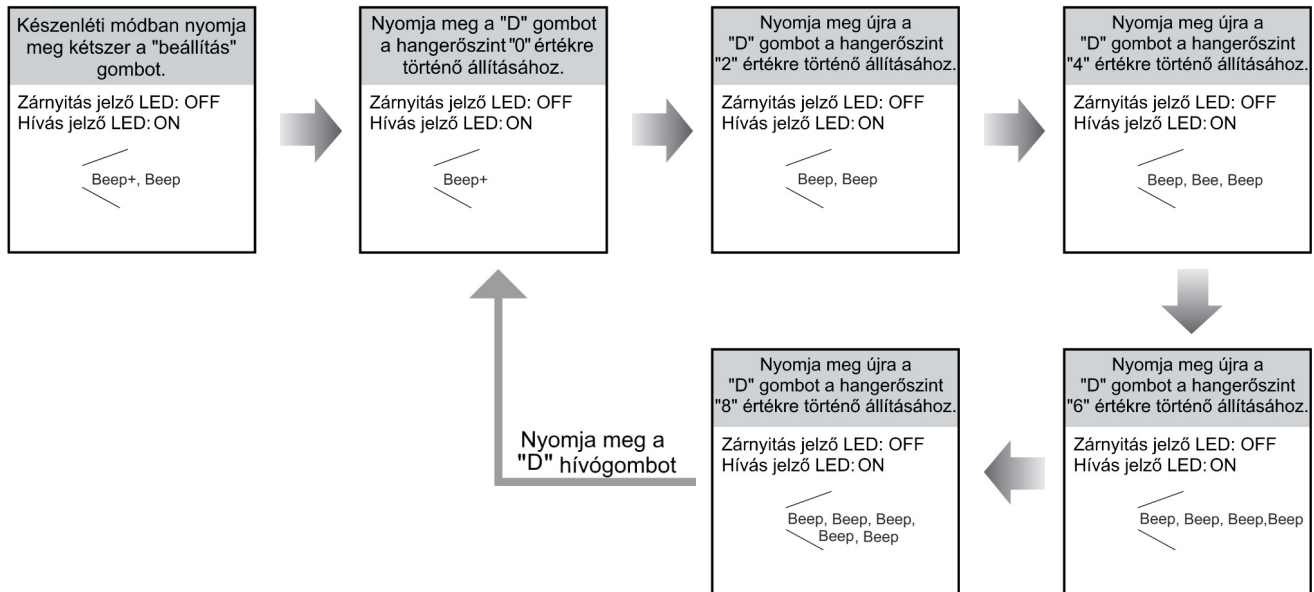

- Amíg nem lép ki a beállításokból, szabadon módosíthatja a kaputábla hangerejét.
- A névtábla háttérvilágítás mindaddig szakaszosan világít, amíg ki nem lép a beállítások módból.
- 10 másodperc tétlenség után a kaputábla automatikusan készenléti állapotba kapcsol.
- A készenléti állapotba kapcsoláshoz nyomja meg kétszer a „beállítás” gombot.

3. Lakáskészülék

3.1. Lakáskészülék felépítés és funkciók

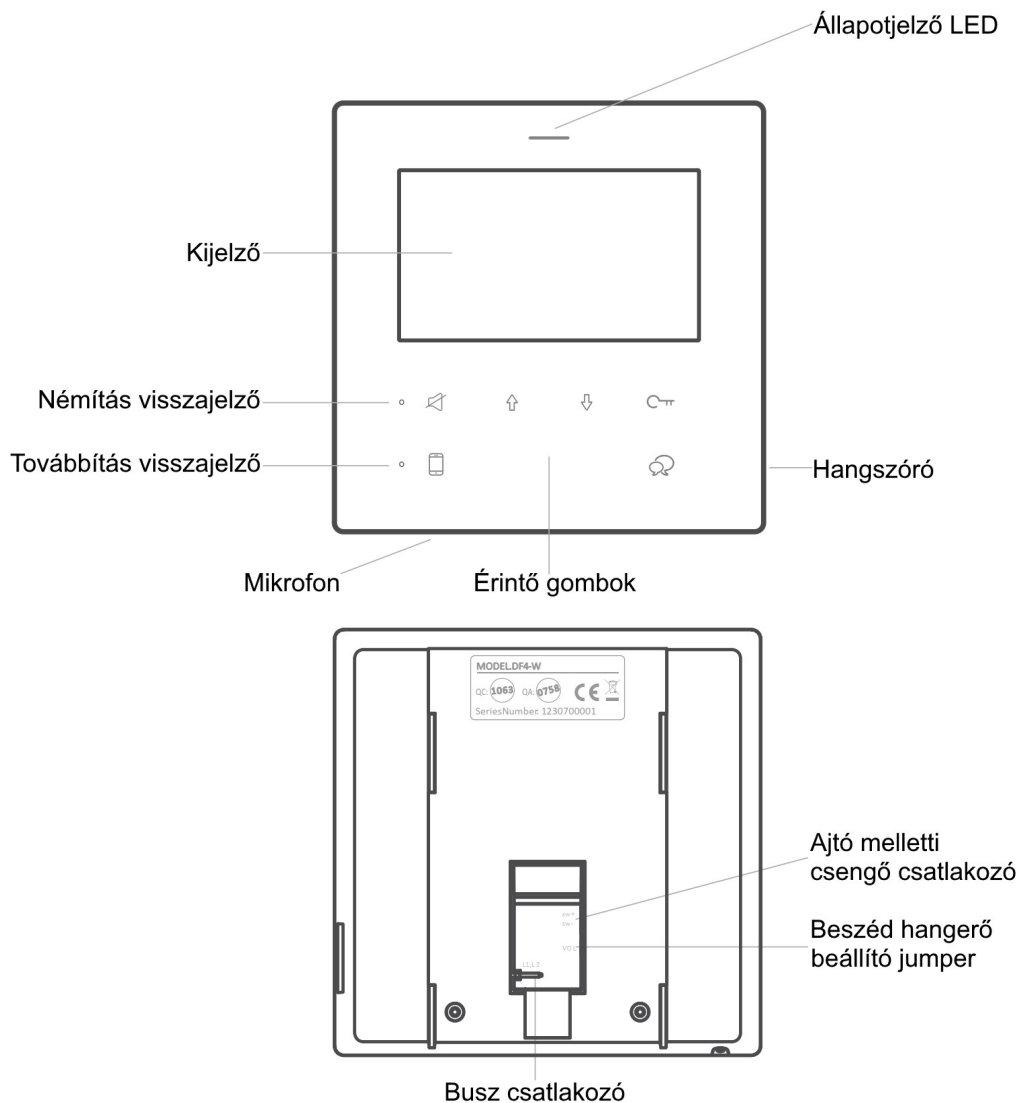

Érintő gombok

 Beszéd/kitekintés

 Zárnyitás

 Görgetés fel

 Görgetés le

 Némítás gomb

 Továbbítás gomb

Beszéd hangerő beállító jumper: a beszéd hangerejét két lépcsőben lehet állítani

- Rövidre zár: magas hangerő
- Jumper eltávolítva: alacsony hangerő

3.2. Monitor felszerelése

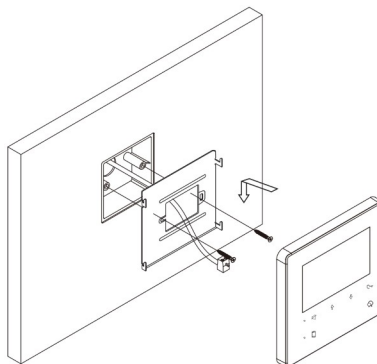



1. A készletben található csavarokkal rögzítse a rögzítőkeretet a kívánt magasságban a szerelődobozhoz vagy közvetlenül a falhoz.
2. Csatlakoztassa a kábeleket, majd helyezze a monitort a rögzítőkeretre.

Ajánlott szerelési magasság: 140-160 cm, megadott értéktől való eltérés esetén nem garantált a megfelelő hangminőség

3.3. Telepítői beállítások



3.3.1. Fizikai cím beállítás

Fizikai cím beállítása monitorról

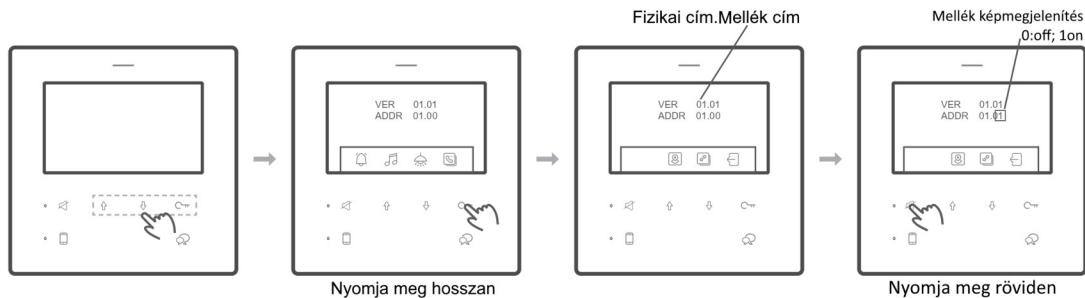
1. Készenléti állapotban nyomja meg a ↓ / ↑ / ⌂ gombot a főmenübe lépéshez.
2. A főmenüben nyomja hosszan a ⌂ gombot.
3. Nyomja meg a ↑ gombot (a kijelzőn  szimbólum látható a gomb felett) a Fizikai cím módosításához.
4. Nyomja meg a  gombot (a kijelzőn üres terület látható a gomb felett) a Mellék készülék képmegjelenítésének módosításához.
 - 0: kikapcsolt állapot (a melléken csak hívás fogadás után jelenik meg a kép)
 - 1: bekapcsolt állapot



Fizikai cím beállítása kaputábláról

1. Készenléti állapotban (kikapcsolt kijelzőnél) nyomja meg és tartsa nyomva a  gombot 6 másodpercig, amíg a  (továbbítás visszajelző) szakaszosan világít.

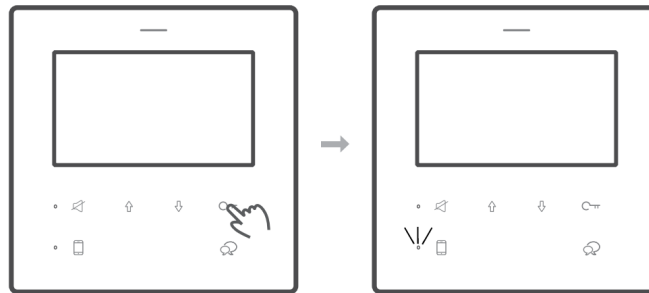

Nyomja meg hosszan

2. A kaputábláról indítson hívást a kívánt becsöngető gomb megnyomásával, a monitor ezt a címet fogja felvenni.

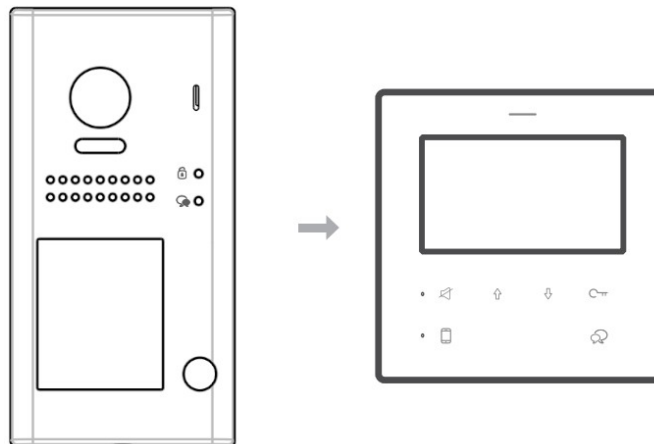







Nyomja meg a becsöngető gombot

Fizikai cím beállítása PG1 programozóval

Bővebben információért olvassa el a PG1 programozó leírását.



3.3.2. Mellék cím beállítás

Egy Fizikai címen összesen 4 monitor lehet, 1 fő és 3 mellék készülék. Több azonos Fizikai címen lévő lakáskészülék esetén a mellékek címének beállítása elengedhetetlen a stabil működés érdekében.

1. Készenléti állapotban nyomja meg a  /  /  gombot a főmenübe lépéshez.
2. A főmenüben nyomja hosszan a  gombot.
3. Nyomja meg a  gombot (a kijelzőn  szimbólum látható a gomb felett) a Mellék cím módosításához.

3.3.3. Hívás teszt

A helyes működés ellenőrzéséhez a lakáskészülék képes szimulálni a becsöngetést, így a telepítő egyedül is képes tesztelni a kommunikációt.

Ehhez készenléti állapotban (kikapcsolt kijelzőnél) nyomja meg és tartsa nyomva a  zárnyitás gombot 3 másodpercig, amíg a  (némítás visszajelző) szakaszosan világít. Ha a rendszerhez csatlakoztatva van kaputábla, az becsönget a lakáskészülékre.

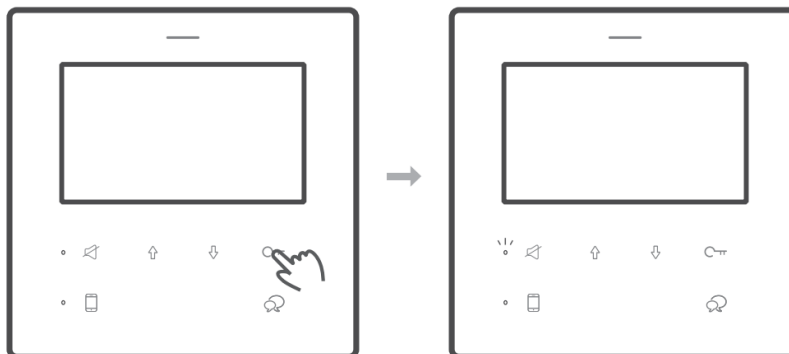





Nyomja meg hosszan

3.4. Felhasználói beállítások

3.4.1. Csengőhang hangerő beállítás

A csengőhang hangerejét két lépcsőben lehet állítani.

1. Készenléti állapotban nyomja meg a  /  /  gombot a főmenübe lépéshez.
2. A főmenüben nyomja meg a  gombot a hangerő beállításához (a kijelzőn  szimbólum látható a gomb felett). A lakáskészülék lejátssza a csengőhangot a beállított hangerővel.
3. 10 másodperc elteltével a lakáskészülék készenléti állapotba kapcsol.

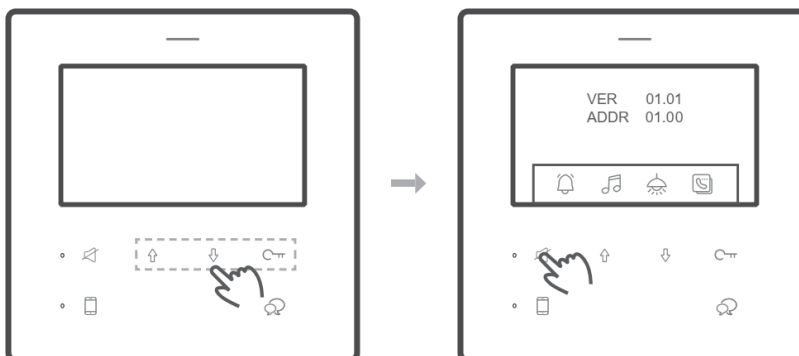

3.4.2. Csengőhang beállítás

4 csengőhang csoport közül választhat, minden csoport 3 csengőhangot tartalmaz. Ezek sorban kaputábla csengőhang, interkom csengőhang és ajtó melletti csengő csengőhang. Az egyes csengőhangtípusok csak a teljes csoporttal együtt módosíthatók, külön nem.

1. Készenléti állapotban nyomja meg a ↓ / ↑ / C-π gombot a főmenübe lépéshez.
2. A főmenüben nyomja meg a ↑ gombot a csengőhang csoport beállításához (a kijelzőn 🎵 szimbólum látható a gomb felett). A lakáskészülék sorban lejátsza az adott csoport összes csengőhangját.
3. 10 másodperc elteltével a lakáskészülék készenléti állapotba kapcsol.

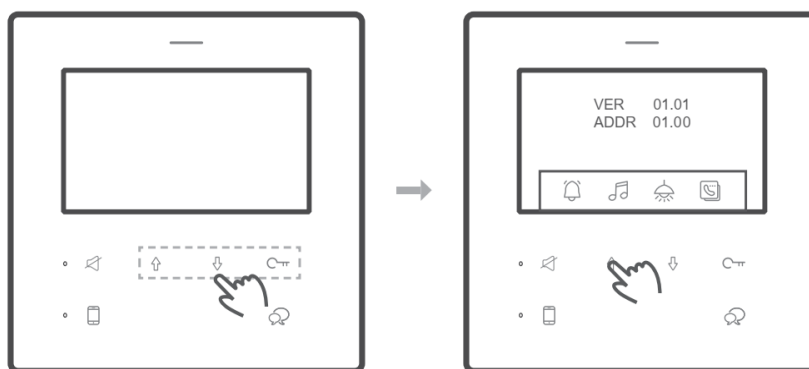

3.5. Alap funkciók működése

3.5.1. Némítás mód

1. Készenléti állapotban (kikapcsolt kijelzőnél) nyomja meg a 📢 némítás gombot.
2. A némítás visszajelző LED bekapcsol, ez jelzi a funkció aktív állapotát. A Némítás funkció kikapcsolásig aktív marad, ebben az időszakban a monitor nem válaszol a kaputábláról érkező hívásra.









3.5.2. Hívás továbbítás

1. Készenléti állapotban (kikapcsolt kijelzőnél) nyomja meg a 📱 továbbítás gombot.
2. A továbbítás visszajelző LED bekapcsol, ez jelzi a funkció aktív állapotát.

Megjegyzés: a továbbítás funkció csak a jövőben megjelenő kiegészítő modullal és speciális kaputáblával működik, a hagyományos 2 vezetékes kaputáblákkal nem.

3.5.3. Hívás fogadás

Kaputábláról érkező hívás esetén:

- Nyomja meg a  beszéd gombot a hívás fogadásához.
- Nyomja meg a  gombot (a kijelzőn  szimbólum látható a gomb felett) az 1. zárnyitás kimenet aktiválásához.
- Nyomja meg a  gombot (a kijelzőn  szimbólum látható a gomb felett) a 2. zárnyitás kimenet aktiválásához.
- Nyomja meg a  gombot (a kijelzőn  szimbólum látható a gomb felett) a kijelző fényerő 2 lépcsőben történő beállításához.
- Nyomja meg a  gombot (a kijelzőn  szimbólum látható a gomb felett) egy másik kaputábla kameraképének megjelenítéséhez (ha elérhető másik kaputábla).

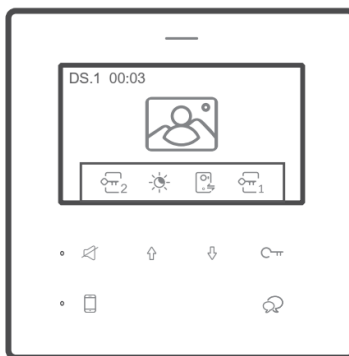

3.5.4. Kitekintés

1. Készenléti állapotban (kikapcsolt kijelzőnél) vagy a főmenüben nyomja meg a kitekintés gombot az 1. kaputáblára történő kitekintéshez.
2. Kitekintés közben ugyanazok a funkciók érhetők el mint hívás fogadása közben. A részleteket megtalálja a 6.3. pontban.

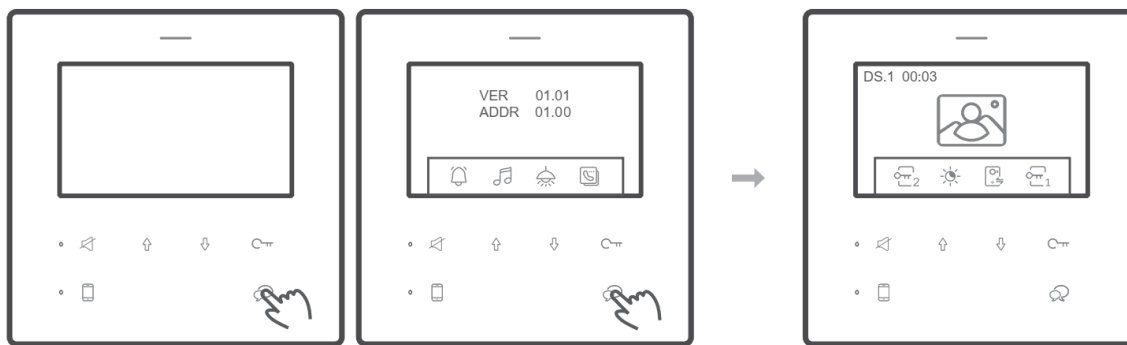

3.5.5. Interkom/belső hívás

1. Készenléti állapotban nyomja meg a ↓ / ↑ / ☰ gombot a főmenübe lépéshez.
2. Nyomja meg a ☰ gombot (a kijelzőn 📄 szimbólum látható a gomb felett) az interkom/belső hívás menübe való belépéshez.

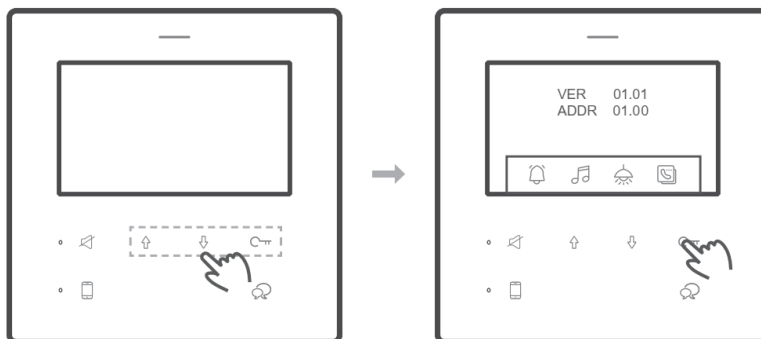

3. A ↑ és ↓ nyilakkal navigáljon a kívánt hívócímre.
4. A 🗨️ beszéd gombbal indíthatja a hívást.
5. A 🗨️ beszéd gombbal befejezheti a hívást.

A direkt hívócímen kívül 2 egyéb lehetőséget talál:

- GU: portás hívása (ha van ilyen)
- INNER: az azonos címen található (ugyanabban a lakáskészülékben lévő) készülékek hívása

3.5.6. Világítás vezérlés VDT-RLC vagy VDT-miniRLC modullal

1. Készenléti állapotban nyomja meg a ↓ / ↑ / C-π gombot a főmenübe lépéshez.
2. Nyomja meg a ↓ gombot (a kijelzőn ☀ szimbólum látható a gomb felett) a világítás bekapcsolásához.
3. Ha az ikon sárga színre vált a világítás aktív.

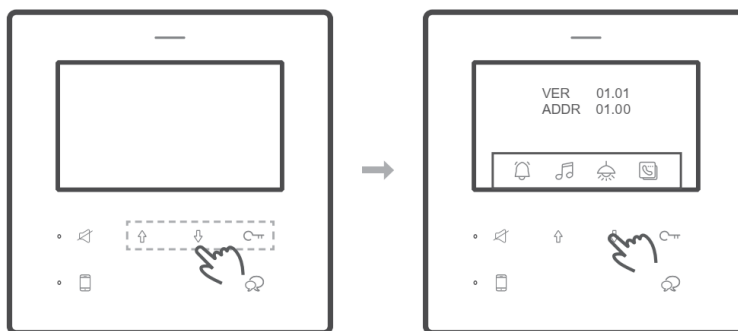

Megjegyzés: a VDT-RLC relé modult (csak VDT-607, VDT-608, VDT-821 és VDMR-18s sorozatokkal).

3.6. Gyári beállítás visszaállítása

1. Vegye el a tápfeszültséget a lakáskészülékről 30 másodpercre.
2. Helyezze táp alá a készüléket, majd 10 másodpercen belül nyomja meg és tartsa nyomva a C-π zárnyitás gombot 12 másodperig, engedje el a gombot a némítás és a továbbítás visszajelző LED kialszik miután egyszerre világítottak.
3. A folyamat végét hosszú sípszó jelzi.

4. Műszaki adatok

4.1. Kaputábla

Tápfeszültség:	20-28V _{dc}
Teljesítményfelvétel:	0,8 W készenléti állapotban, 3W működés közben
Kamera:	Color CMOS, 1/4" kamera, 520 TVL, 105°-os látószög
Zárnyítás kimenet:	12 Vdc, 280 mA
Relékimenetek száma:	1db (a 2. zárnyítás kiegészítő relé modul használatával érhető el)
Működési hőmérséklet:	-20°C ~ +55°C
Vízállóság:	IP54
Kábelezés:	2 vezetékes, polaritásfüggetlen
Méreték:	176(Ma) x 90(Szé) x 27(Mé)

4.2. Lakáskészülék

Tápfeszültség:	20-28V _{dc}
Teljesítményfelvétel:	9mA készenléti állapotban, 150mA működés közben
Kijelző:	4,3" színes LCD kijelző
Működési hőmérséklet:	-15 ~ +55 °C
Vezetékezés:	2 vezetékes polaritásfüggetlen
Méreték:	138(Ma) x 138(Szé) x 13.8(Mé) mm (a méretek a fém fal konzolt nem tartalmazzák, ez ~2,4mm)

Az Ön márkakereskedője:



A dokumentáció a Dial-Comp KFT. szellemi tulajdona, ezért annak változtatása jogi következményeket vonhat maga után.
A fordításból, illetve a nyomdai kivitelezésből származó hibákért felelősséget nem vállalunk. A leírás és a termék változtatásának jogát a forgalmazó és a gyártó fenntartja.

Utolsó módosítás: 2024. február 23.